

b MELTEX



Jätevesijärjestelmät

ALOITA TÄSTÄ

Valitse oikea
jätevesijärjestelmä

OMAKOTITALO

Ympäri vuotinen asuminen



Merkkien selitykset:



Vesijohto



Kantovesi

Jäteveden määrä:



Saunavesille



Tiskivesille
keittiö- ja talousvedet



WC-vesille



Maimeyttämö

perusratkaisu, imeytykseen soveltuvaan maaperään



Maasuodattamo

Esimerkiksi saviseen maahan



InDrän -imeytys
tai -suodatus
pieneen tilaan

KESÄMÖKKI



Kantovesi



Vesijohtovesi



Vain saunavedet



Saunan pesuvedet, keittiövedet



Sauna- ja keittiövedet samaan viemäriin



WC-vedet umpisäiliöön

Vesijohdollinen mökki tai sauna

Hyvä varustetaso: suihkut, pesukone, tiskikone



s. 10



MX-Mökkipaketti -imeytyspaketti 2-palloinen

s. 10



MX-Mökki-paketti -imeytyspaketti 1-palloinen perusmalli (1)

s. 10



MX-Luja 5000 -lokasäiliö

s. 6



Carat S -umpisäiliö 2700 litraa

s. 6



Mx-Mökkisako 2/500

s. 9



1/3



Mx-Mökkisako 2/1000 -imeytyspaketti

s. 8



1/3



MX-Saunakaivo Plus 300 matala malli (2)

s. 10

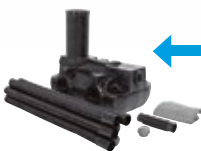

MX-Mökkipaketti 1/300 matala malli (2)

s. 9

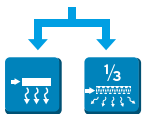

1/3



MX-Mökkisako 2/500 -imeytyspaketti

s. 9



1/3

Herkules-umpisäiliö 1600 litraa

s. 7

Näin luet tuotenimiä:

"MX-Sako 2/1500 imeytyspaketti"

MX: Meltex-tunniste

2: säiliön sisäisten osastojen määrä

Imeytyspaketti: sisältää putket ja tarvikkeet maa-imeyttämön rakentamiseen

1500: säiliön kokonaistilavuus

(1) **Perusmalli:** soveltuu tonteille, joissa säiliölle on helppo löytää asennuspaikka, eikä vastassa ole esimerkiksi kalliota tai pohjavettä.

(2) **Matala malli:** matalampi säiliömalli on helpompi asentaa esimerkiksi silloin, kun maa on kallioinen tai riittävien kaatojen saaminen on muuten vaikeaa.



MX-Sako 3/2000 imeytyspaketti

Omakotitalon kaikille jätevesille

LVI-numero 3622002

MX-Sako 3/2000 imeytyspaketti on tarkoitettu 1-6 hengen talouden kaikkien jätevesien käsittelyyn sisältäen pesu-, pyykki-, tiski- ja WC:n vedet.

Erikoisrakenteinen saostussäiliö hidastaa jäteveden virtaamaa ja parantaa siten säiliön erottelukykyyä. Kiintoainesihtä tehostaa ja parantaa puhdistusprosessia sekä pidentää maasuodattamon käyttöikä. Sihti on tarvittaessa myös helppo puhdistaa.

MX-Sako 3/2000 imeytyspaketti sisältää kolmeosastaisen 2000 litran saostussäiliön, jakokaivon sekä tarvikkeet imeytyskentän rakentamiseen. Maasuodattamon rakentamiseksi järjestelmään tulee liittää MX-Kokoomaputkistopaketti (tuotenro 3622065) ja suuria kohteita varten saostustilavuutta voidaan tarvittaessa lisätä erillisellä esisaostussäiliöllä.

Kapasiteetti: 900-1000 l/vrk, maaperän imeytymiskyvystä riippuen.

Perusominaisuudet	Suoritusaste	Yhdenmukaistetut tekniset eritelmät
Puhdistustehokkuus (hydraulinen kapasiteetti)	6,1 g	EN 12566-1:2000 / A1:2003
Nimellistilavuus	2 m ²	
Vesitiiveys	Hyväksytty	
Rakenteellinen lujuus	Hyväksytty	
Materiaali	Polyeteeni	

Testattu tuotestandardin EN 12566-1:2000 / A1:2003 mukaisesti

Testauslaitos: SP Technical Research institute of Sweden, Box 857, 501 15 Borås, Ruotsi

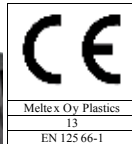
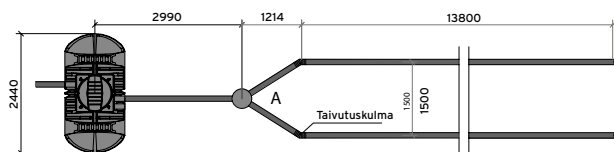
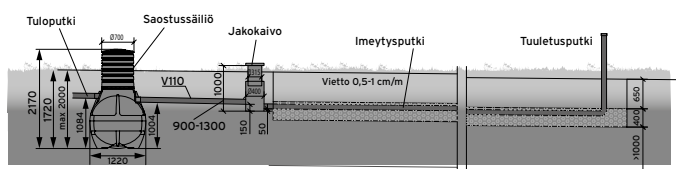

- Kiintoainesihtä - pidättää loputkin kiintoaineet ja tehostaa puhdistusprosessia
- Reilusti mitoitettu - saostustilavuus 2000 ltr (1000+500+500 ltr)
- Helppo ja vaivaton huoltaa - vain 1-2 tyhjennyskertaa vuodessa käytöstä riippuen
- Kotimainen takuutuote - 10 vuoden tiiviys- ja materiaalitakuu



Tuote

MX-Sako 3/2000 imeytyspaketti = maimeyttämö

LVI-numero

3622002



MX-Sako 3/2000 imeytyspaketti + MX-Kokoomaputkistopaketti = maasuodattamo

3622002 ja 3622065



MX-Sako 3/2000 IN-DRÄN-suodatuspaketti = maasuodattamo pieneen tilaan

3622183

Herkules saostussäiliö 1600 litraa

Olemassa olevien, hyväkuntoisiksi todettujen betonikaivojen yhteyteen saatetaan edellyttää lisää saostustilavuutta ja kolmeosastoista rakennetta puhdistustuloksen parantamiseksi. Tämä onnistuu lisäämällä kaivojen perään 1600 litran Herkules-saostussäiliö.

Herkules-saostussäiliöllä voidaan myös lisätä jätevesijärjestelmän kapasiteettia. Esim. 10 hengen taloutta varten voidaan MX-Sako 3/2000 imeytyspakettia täydentää Herkules-saostussäiliöllä sekä tarvittavalla määrällä imeytys- ja kokoomaputkia.



Tuote

Herkules-saostussäiliö
MX-Sako 3/2000
Herkules-imeytyspaketti

LVI-numero

a810226
3622230

Lisää kapasiteettia!

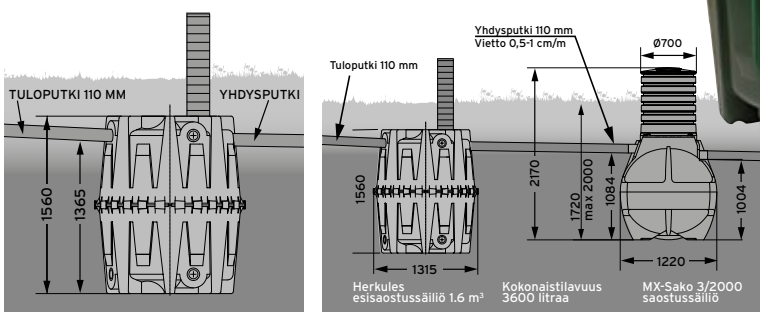

- Lisäsaostussäiliöksi uuteen tai saneerattavaan järjestelmään
- Tukeva rakenne
- Monipuoliset liitännämahdollisuudet - helposti kytkettävissä





MX-Sako 2/1500 imeytyspaketti

Omakotitalon harmaille jätevesille

LVI-numero 3622012

MX-Sako 2/1500 imeytyspaketti sopii esim. erillisviemäröidyn tai kuivakäymälällä varustetun, 1-5 hengen kotitalouden harmaiden jätevesien eli pesu-, pyykki- ja tiskivesien käsittelyyn.

Kaksiosastoinen saostussäiliö hidastaa jäteveden virtaamaa ja erottelee tiskivesien mukana tulevan rasvan. 1500 litran saostustilavuus tarjoaa riittävästi käsittelykapasiteettia tiski- ja pesukonein varustettuihin omakotitaloihin.

MX-Sako 2/1500 imeytyspaketti sisältää kaksiosastoinen 1500 litran saostussäiliön sekä putket ja tarvikkeet imeytyskentän rakentamiseen.

Maasuodattamon rakentamiseksi järjestelmään tulee liittää MX-Kokoomaputkistopaketti (tuotenro 3622065).

Kapasiteetti: 700-1000 l/vrk, maaperän imeytymiskyvystä riippuen.

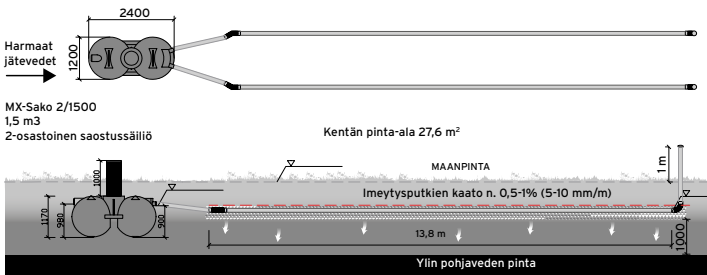

- Kaksi lähtöyhdettä virtaussäätimin - ei tarvetta erilliselle jakokaivolle
- Reilusti mitoitettu - saostustilavuus 1500 ltr (750+750 ltr)
- Helppo ja vaivaton huoltaa - tyhjennys tarvittaessa n. kerran vuodessa
- Kotimainen takuutuote - 10 vuoden tiiviys- ja materiaalitakuu



Tuote

MX-Sako 2/1500 imeytyspaketti

MX-Sako 2/1500 imeytyspaketti + MX-Kokoomaputkistopaketti

MX-Sako 2/1500 IN-DRÄN -suodatuspaketti

LVI-numero

3622012

3622012 ja 3622065

3622168

MX-Saneerauspaketti maimeyttämön rakentamiseen

LVI-numero 3622184

Vanhoja mutta hyväkuntoisia, esimerkiksi betonirenkaista tehtyjä saostuskaivoja voi olla mahdollista hyödyntää jätevesijärjestelmän saneerauksessa. Liittämällä olemassa olevien sakokaivojen yhteyteen MX-Saneerauspaketin voidaan rakentaa maimeyttämö, joka voidaan tarvittaessa edelleen laajentaa maasuodattamoksi MX-Kokoomaputkistopakettilla.

MX-Saneerauspaketti sisältää jakokaivon sekä tarvittavat putket ja liitokset 27,6 m² imeytyskentän rakentamiseen.

Maasuodattamon rakentamiseksi järjestelmään tulee liittää MX-Kokoomaputkistopaketti (tuotenro 3622065).



MX-Kokoomaputkistopaketti maasuodattamon rakentamiseen

LVI-numero 3622065

Maimeyttämö voidaan täydentää maasuodattamoksi lisäämällä järjestelmään MX-Kokoomaputkistopaketti. Maasuodattamoa voidaan käyttää alueilla, joille ei ole mahdollista rakentaa perinteistä imeytysjärjestelmää esimerkiksi liian tiiviin savimaan tai pohjavesialueen takia. Kokoomaputkistolla kerätään hallitusti maakerroksen läpi suodattanut jätevesi kokoojakaivon ja johdetaan se edelleen purkupaikkaan, esimerkiksi avo-ojaan.

MX-Kokoomaputkistopaketti sisältää tarvikkeet kokoomaputkiston rakentamiseen MX-Sako 3/2000- ja MX-Sako 2/1500 imeytyspaketeille sekä MX-saneerauspaketeille.

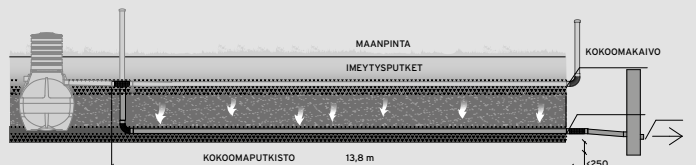



MX-Luja 5000 lokasäiliö

Matalampi parempi

MX-Luja 5000 litran lokasäiliön putkimainen muotoilu tekee säiliöstä erityisen lujan ja kestävä. Poikkeuksellisen matalalla sijaitseva tuloyhde – vain 1 m säiliön pohjasta – mahdollistaa asennuksen hankalaankin paikkaan, esim. kallioiselle tontille. Matala säiliön pohja jää myös lähemmäksi maanpintaa ja säiliö on siten vähemmän altis valumis- ja pohjavesien nosteelle.

Käytännöllisyyttä

Säiliössä on liitännäismahdollisuudet joka sivulla, joten säiliön sijoittaminen tuloviemäriin nähdessä sujuu helposti. Myös kahden säiliön kytkeminen ja säiliötilavuuden tuplaaminen onnistuu vaivatta. MX-Luja lokasäiliö on helppo ankkuroida ankkurointikankaalla, joka oikeanlaisen täyttömaan kanssa sitoo säiliön tasaisesti paikoilleen.



- Tuloyhde vain 1 m säiliön pohjasta – helpompi asentaa
- Erittäin matala rakenne – mahdollista asentaa esim. kallioiselle tontille
- Pohjan muotoilun ansiosta tyhjennys onnistuu viimeistä pisaraa myöten
- Kiinteät nostokorvakkeet helpottavat asennustyötä



Perusominaisuudet	Suoritustaso	Testattu tuotestandardin EN 12566-1 mukaisesti
Materiaalin kestävyys	Hyväksytty	Testauslaitos: VTT Expert Services Oy Testi: VTT-S-02358-12, 23.3.2012
Rakenteen lujuus	Hyväksytty	
Vesitiiveys	Hyväksytty	

Tuote

MX-Luja 5000 litraa
MX-Luja 5000 litraa huoltoluukulla
MX-Luja 2 x 5000 l kytketty
MX-Luja 2 x 5000 l huoltoluukulla, kytketty

LVI-numero

3622180
3622181
3622186
3622187

Lisävarusteet

Ankkurointikangas
Langaton täyttymishälytin

3622210
3622188

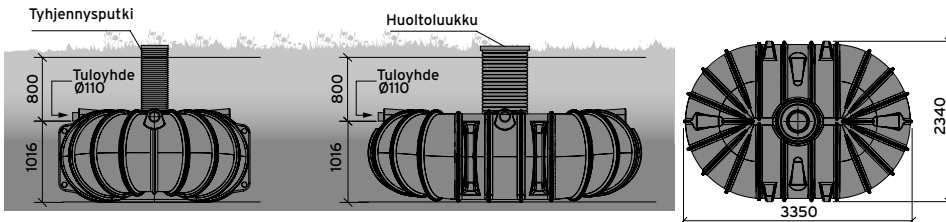

Carat S 2700 lokasäiliö

Vähäisellä käytöllä oleviin kohteisiin

Umpisäiliö vaikkapa kesämökille, jonka käyttö on vähäistä. Säiliöön voidaan tehdä tuloyhde sekä suoraan säiliöön että nousuputkeen. Teleskooppikansisto on säädettävissä maanpinnan tasaan. Vihreä, lukittava, lapsiturvallinen kansi.

Säiliön paino vain 120 kg – kulkee helposti vaikka peräkärryllä.



Perusominaisuudet	Suoritustaso
Rakenteellinen kestävyys	Hyväksytty
Vesitiiveys	Hyväksytty

Testattu tuotestandardin EN 12566-3 mukaisesti
Testauslaitos: PIA
Prüfinstitut für Abwassertechnik GmbH
Hergenrather Weg 30
D-52074 Aachen, Saksa
NB 1739

Tuote

Carat S 2700 Umpisäiliö

LVI-numero

3622270

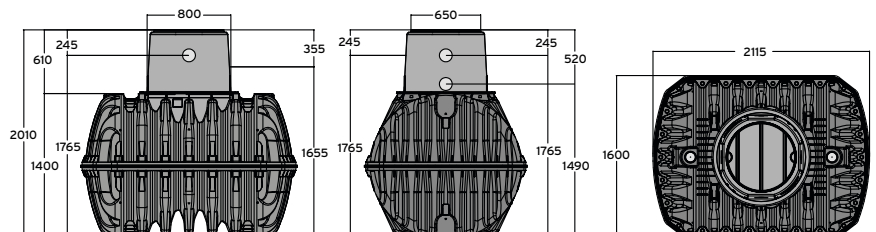



Umpisäiliöt vaativiinkin olosuhteisiin

Rantatonteilla ja pohjavesialueilla sijaitseviin kiinteistöihin saatetaan edellyttää erillisviemärintiä, jossa WC-vedet johdetaan umpisäiliöön ja harmaat vedet maapuhdistamoon.



Herkules 1600 lokasäiliö

Kompakti ratkaisu pieniin tarpeisiin

Herkules umpisäiliö toimitetaan kahtena kappaleena, joten se on vaioton kuljettaa ja helppo koota. Säiliö painaa vain n. 60 kg. Materiaali on UV-suojattua ja säiliö voidaan asentaa myös maan päälle.



Perusominaisuudet	Suoritustaso	Testattu tuotestandardin EN 12566-3 mukaisesti
Rakenteellinen kestävyys	Hyväksytty	Testauslaitos: PIA Prüfinstitut für Abwassertechnik GmbH Hergenrather Weg 30 D-52074 Aachen, Saksa NB 1739
Vesitiiveys	Hyväksytty	

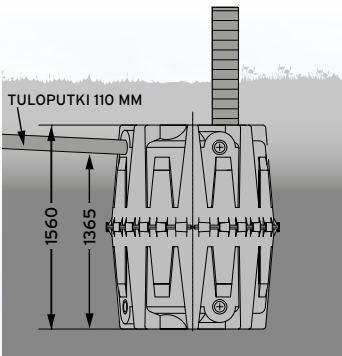

Tuote

Herkules 1600 umpisäiliö

LVI-numero

a810224



Lisävarusteilla turvallisuutta

Lokasäiliö on hyvä varustaa täyttymishälyttimellä, joka tuo käyttöturvallisuutta ja -mukavuutta: hälytyn ilmoittaa, kun säiliö on aika tyhjentää. Langaton hälytyn on kätevä asentaa. Säiliö ankkuroidaan helposti asennettavalla ankkurointikankaalla.



Tuote

Ankkurointikangas
Langaton täyttymishälytyn

LVI-numero

3622210
3622188



Harmaiden vesien käsittelyjärjestelmä valitaan aina sen mukaan, paljonko talous- ja pesuvesiä mökillä syntyy; onko vesijohto, suihkut, pesukoneet vai pelkät kantovedet. Valikoimastamme löydät varmasti juuri sinun mökillesi soveltuvan tuotteen.

Jos mökillä on vesi-WC, useimmiten ratkaisu on kaksoisviemäröinti, jossa WC-jätevedet johdetaan umpisäiliöön ja nk. harmaat vedet (talous- ja pesuvedet) imeytys- tai suodatusjärjestelmään.

Imeytyspaketit ovat täydellisiä toimituskokonaisuuksia. Saostussäiliöt ovat kaksiosastoisia ja niiden runkorakenne on erittäin matala. Suurimmissa säiliöissä on kaksi tuloviemäriiliittymää, joka antaa enemmän vapautta järjestelmien sijoitteluun. Matalan rakenteen ansiosta järjestelmät voidaan asentaa vaikeisiin olosuhteisiin.



MX-Mökkisako 2/1000 imeytyspaketti

Hyvin varusteltuun, vesijohdolliseen vapaa-ajan asuntoon

LVI-numero 3622015

MX-Mökkisako 2/1000 imeytyspaketti soveltuu painevesijohdollisen, hyvin varustellun vapaa-ajan asunnon pesu-, keittiö- ja saunavesien imeytykseen. Kaksiosastoinen 1000 litran saostussäiliö erottelee keittiövesien rasvan ennen imeytyskenttää.

Kapasiteetti: 400-600 l / vrk, maaperän imeytymiskyvystä riippuen.

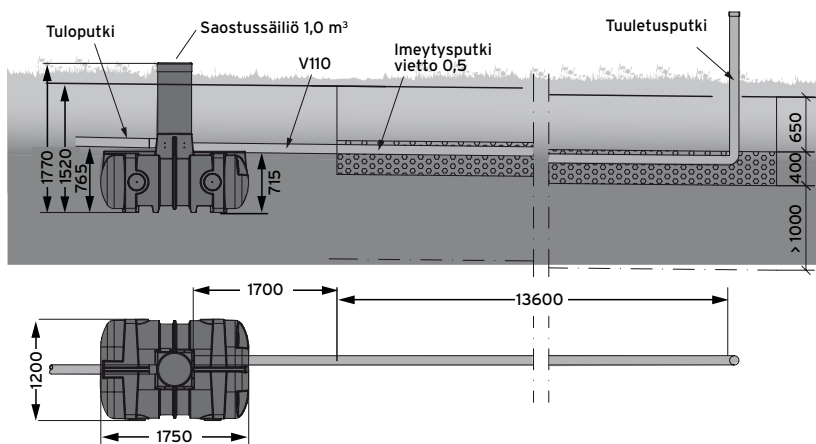

- Matala ja tukeva rakenne
- Tuloyhde kahdella sivulla - helppo sijoittaa tontille



Tuote

MX-Mökkisako 2/1000 imeytyspaketti

MX-Sako 2/1000 IN-DRÄN -imeytyspaketti

LVI-numero

3622015

3622169



MX-Mökkisako 2/500 imeytyspaketti

Kevyesti varusteltuun, vesijohdolliseen vapaa-ajan asuntoon

LVI-numero 3622016

MX-Mökkisako 2/500 imeytyspaketti soveltuu vesijohdollisen, kevyesti varustellun, mökin tai saunan pesuvesien käsittelyyn. Sopii myös kantovesillä varustetun mökin ja saunan pesuvesien käsittelyyn, kun ne tulevat samaan viemäriin. Kaksiosastoinen 500 litran saostussäiliö erottelee tiskivesien rasvan ennen imeytyskenttää.

Kapasiteetti: 300-400 l / vrk, maaperän imeytymiskyvystä riippuen.

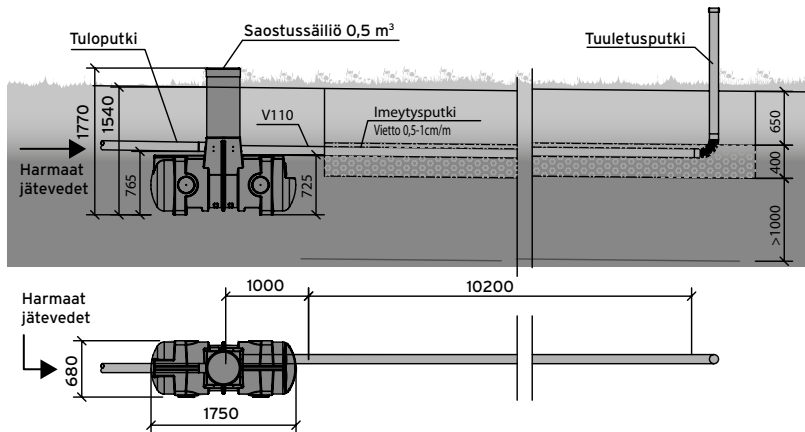

- Matala ja tukeva rakenne
- Tuloyhde kahdella sivulla - helppo sijoittaa tontille



Tuote

MX-Mökkisako 2/500 imeytyspaketti

MX-Sako 2/500 IN-DRÄN -imeytyspaketti

LVI-numero

3622016

3622170



Kantovesille



MX-Mökkipaketti 1/300 imeytyspaketti

LVI-numero 3622017

MX-Mökkipaketti 1/300 soveltuu kantovesillä varustetun mökin tai saunan pesuvesien käsittelyyn. Saostustilavuus 300 litraa.

Kapasiteetti: 150-300 l / vrk, maaperän imeytymiskyvystä riippuen.

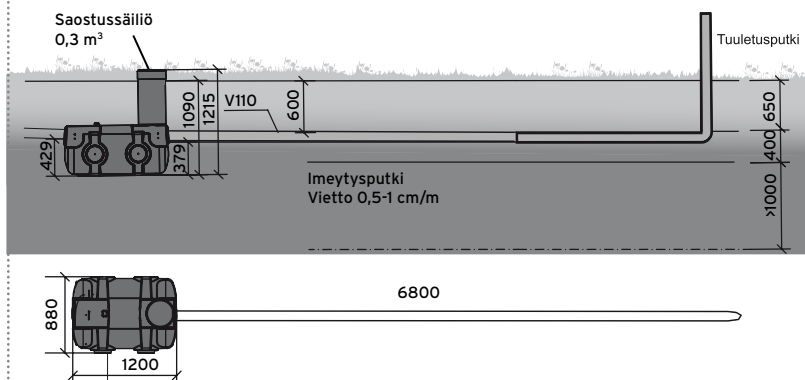

Erittäin matala malli

- Erittäin matala malli - tuloyhteen korkeus vain 43 cm säiliön pohjasta
- Sisältää rasvanerotuksen keittiövesiä varten



Tuote

MX-Mökkipaketti 1/300 imeytyspaketti

MX-Mökkipaketti 1/300 IN-DRÄN -imeytyspaketti

LVI-numero

3622017

3622171



Kantovesille



MX-Mökkipaketti 1 -imeytyspaketti

LVI-numero 3622172

MX-Mökkipaketti 1 -imeytyspaketti soveltuu kantovesillä varustetun mökin tai saunan pesuvesien käsittelyyn. Saostustilavuus 300 litraa.

Kapasiteetti: 150-300 l / vrk, maaperän imeytymiskyvystä riippuen.

Saostussäiliö 0,3 m³

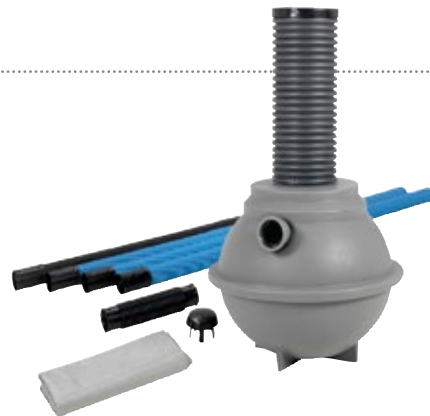
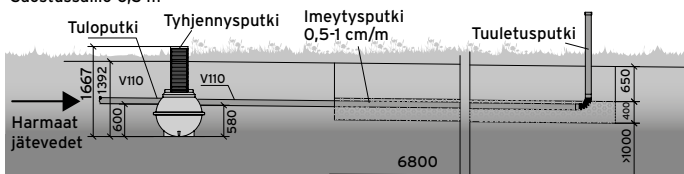

- Sisältää rasvanerotuksen keittiövesiä varten



Ahtaisiin kohteisiin



MX-Mökkipaketti 2 -imeytyspaketti

LVI-numero 3622173

Mikäli tontille ei ole mahdollista rakentaa täysimittaista imeytyskaivantoa, ratkaisu on MX-Mökkipaketti 2 -imeytyspaketti, jossa imeytys tapahtuu imeytyspallon avulla. Tilantarve on vain muutama neliometri. MX-Mökkipaketti 2 soveltuu kantovesillä varustetun mökin tai saunan pesuvesien käsittelyyn. Saostustilavuus 300 litraa.

Kapasiteetti: 150-300 l / vrk, maaperän imeytymiskyvystä riippuen.

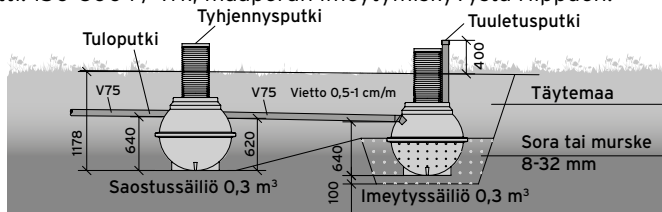

- Kompakti imeytysratkaisu - mahtuu ahtaaseenkin paikkaan
- Sisältää rasvanerotuksen keittiövesiä varten



Saunavesille



MX-Saunakaivo

Kätevä perusratkaisu saunan pesuvesien imeytykseen

LVI-numero 3622174

Kantovesillä varustetun saunan pesuvesien imeytykseen. Säiliön tilavuus on 300 litraa ja säiliön pohjassa on valmis rei'itys, jonka kautta vesi imeytetään säiliön ympärille asennettavaan sorapatjaan.



MX-Saunakaivo Plus

Matala malli on helppo asentaa

LVI-numero 3622018

MX-Saunakaivo Plus soveltuu kantovesillä varustetun saunan pesuvesien imeytykseen. Säiliön tilavuus on 300 litraa ja säiliön pohjassa on valmis rei'itys, jonka kautta vesi imeytetään säiliön ympärille asennettavaan sorapatjaan.

Kapasiteetti: 150-300 l/vrk, maaperän imeytymiskyvystä riippuen.

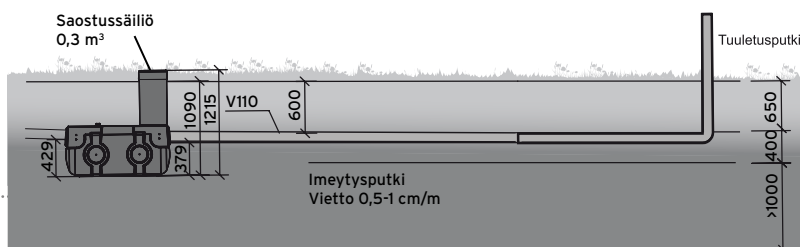

- Erittäin matala malli - tuloyhde vain 43 cm säiliön pohjasta
- Nousuputki säiliön puhdistusta ja huoltoa varten





Jätevesijärjestelmät pieneen tilaan

Meltex-jätevesijärjestelmät ovat saatavilla myös In-Drän-moduulein varustettuna

Vaativiin kohteisiin

Kun tilaa on käytettävissä rajoitetusti, maasto on vaikea, pohjavesi on korkealla, kallio lähellä maanpintaa, purkuojat ovat matalia tai vanha järjestelmä on uusittava pihapiiriä vaalien, IN-DRÄN on oiva ratkaisu. **Moduulin ainutlaatuisen rakenteen ansiosta maapuhdistamon vaatima pinta-ala on ainoastaan kolmannes tavanomaiseen imeytys- tai maasuodatusjärjestelmään verrattuna.**

Luonnon oma puhdistusmenetelmä tieteellisellä sovelluksella

IN-DRÄN moduulien toiminta perustuu moduulin kennomaiseen suodatinkangas- ja muovitikilevy- rakenteeseen, joka muodostaa kymmenen kertaa suuremman pinta-alan sepeliin verrattuna luoden hyvät olosuhteet bakteeri- ja pieneliötoiminnalle. Saksäiliövaatimus on sama kuin normaalilla maasuodatuksellakin tilavuuden ja osastojen lukumäärän suhteen.

- Pituus n. 1,2 m
- Leveys n. 0,6 m
- Korkeus n. 0,2 m
- Paino n. 5,5 kg
- Kapasiteetti 125 l / moduuli / vrk
- Toimituspaketteihin sisältyy tarvittava määrä putkia, liitoksia sekä moduuleita imeytys- tai suodatuskentän rakentamiseen



Tehokkuutta ahtaisiin kohteisiin

Tuote

MX-Sako 3/2000 IN-DRÄN -suodatuspaketti
MX-Sako 2/1500 IN-DRÄN -suodatuspaketti
Saneerauspaketti IN-DRÄN suodatuksella
MX-Mökkisako 2/1000 IN-DRÄN -imeytyspaketti
MX-Mökkisako 2/500 IN-DRÄN -imeytyspaketti
MX-Mökkipaketti 1/300 IN-DRÄN -imeytyspaketti
MX-Mökkipaketti 1 IN-DRÄN -imeytyspaketti

LVI-numero

3622183
3622168
3622184
3622169
3622170
3622171
3622205

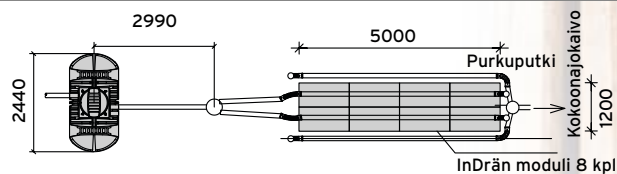
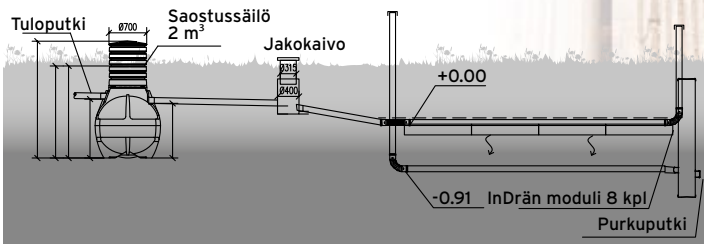

- Imeytys- tai suodatuskentän tilantarve vain kolmannes alkuperäisestä
- Vähemmän tarvetta maamassoille
- Vähemmän kaivutyötä



Jätevesijärjestelmät

Jälleenmyyjä:



www.meltex.fi