

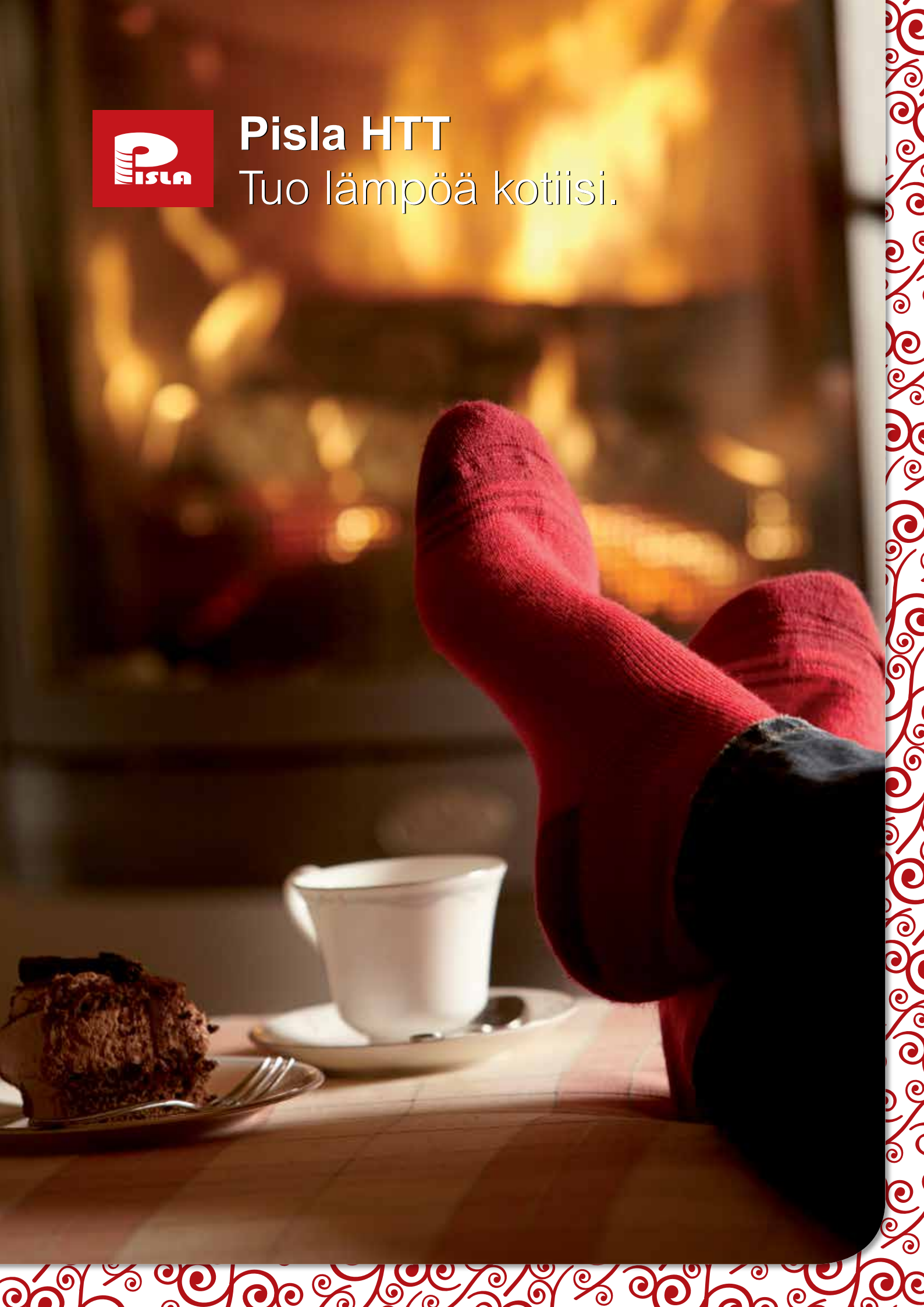

Pisla HTT

Tuo lämpöä kotiisi.



HTT

tuo lämpöä kotiasi

Design **HTT**

Ei ole sama, mikä luukku tulisijassa on. Pislän HTT-luukku on aina varma ja turvallinen valinta.



PISLA HTT TULISIJATUOTTEET – SUUNNITELTU TOIMIMAAN KOTONASI

Tulisijat luovat tunnelmaa ja antavat lämpöä. Pisla HTT-luukkusarjat on suunniteltu toimimaan näihin molempiin tarkoituksiin.

HTT-luukkujen laajasta mallivalikoimasta löytyy tyylikäs luukkusarja joka tulisijaan. Luukkujen läpi on kaunis näkymä elävään tuleen. Samalla tuli antaa nopeaa säteilylämpöä huoneeseen sekä luo ympärilleen viehättävän valon ja varjojen leikin.

Luukkujen vedonsäätötoiminnot mahdollistavat juuri oikeanlaisen ilmamäärän säätämisen, jotta palaminen olisi tehokasta ja puhdasta. Näin tulisija an-

taa paljon nopeaa säteilylämpöä sekä varaa paljon lämpöä massaansa ja luovuttaa sitä pitkän aikaa.

Tulisijalla on monenlaisia käyttömahdollisuuksia. Joku voi käyttää tulisijaa silloin tällöin tunnelman luomiseen. Joku toinen voi polttaa kunnan tulet päivittäin asunnon lämmittämiseen. Pisla HTT-luukut on suunniteltu toimimaan, kestämaan ja näyttämään hyvältä jokapäiväisessä käytössä. Jokainen luukku on yksilöllisesti koottu ja tarkistettu tehtaalla sen moitteettoman toiminnan ja pitkän käyttöiän takaamiseksi.

www.pisla.fi



Pisla HTT 102

Takkaluukku, lasilla

Tuotekoodi	40100130
Väri	musta
Muurauskehysmitta mm	410 x 410
Ulkomitat mm	500 x 500
Paino kg	19



Pisla HTT 107

Takkaluukku, lasilla

Tuotekoodi	40100310
Väri	musta
Muurauskehysmitta mm	550 x 480
Ulkomitat mm	640 x 565
Paino kg	27,5



Pisla HTT 115

Takkaluukku, umpiluukulla

Tuotekoodi	40100030
Väri	musta
Muurauskehysmitta mm	410 x 410
Ulkomitat mm	500 x 500
Paino kg	22



Pisla HTT 116

Takkaluukku, lasilla

Tuotekoodi	40100170
Väri	musta
Muurauskehysmitta mm	410 x 410
Ulkomitat mm	500 x 500
Paino kg	20



Pisla HTT 118

Takkaluukku, lasilla, ilman kipinäverkkoa

Tuotekoodi	40100110
Väri	musta
Muurauskehysmitta mm	410 x 410
Ulkomitat mm	500 x 500
Paino kg	15,2



Pisla HTT 101

Takkaluukku, tiivis, vedonsäädöllä

Tuotekoodi	40100100
Väri	musta
Muurauskehysmitta mm	410 x 410
Ulkomitat mm	500 x 500
Paino kg	21,2

HTT 100 sarjan uutuusmalli, jonka muotokieli noudattaa perinteistä linjaa. Luukun käteisyys on vaihdettavissa.



Pisla HTT 126

Uuniluukku, lasilla

Tuotekoodi	40200070
Väri	musta
Muurauskehysmitta mm	275 x 310
Ulkomitat mm	365 x 410
Paino kg	12



Pisla HTT 105

Nokiluukku

Tuotekoodi	40400070
Väri	musta
Muurauskehysmitta mm	130 x 130
Ulkomitat mm	170 x 170
Paino kg	2



Pisla HTT 106

Nokiluukku

Tuotekoodi	40400090
Väri	musta
Muurauskehysmitta mm	130 x 65
Ulkomitat mm	170 x 95
Paino kg	1,1



Pisla HTT 111

Tuhkaluukku, saranoitu

Tuotekoodi	40400170
Väri	musta
Muurauskehysmitta mm	270 x 130
Ulkomitat mm	320 x 180
Paino kg	4,5

KUINKA LÄMMITÄT OIKEIN

- Polta aina kuivaa puuta
- Älä käytä tulisijaa roskien polttopaikkana
- Hyvään lämmittämiseen riittää parin pesällisen tehokas polttaminen
- Lado puut vaakaan ja sytytä puut päältä pienillä pilkkeillä
- Lasiluukut pysyvät puhtaampina kun puut ovat väh. 20 cm päässä lasipinnoista
- Anna palamiselle ilmaa, mutta rajansa kaikella. Jos ilma-aukoista kuuluu kova humina ja veto nostaa kipinöitä liekin joukkoon, voi ilman saantia vähentää!

Tunnelmallisia lämmityshetkiä!



Pisla HTT 136

Tulipesänluukku, lasilla

Tuotekoodi	40400030
Väri	musta
Muurauskehysmitta mm	180 x 345
Ulkomitat mm	230 x 390
Paino kg	7,7



Pisla HTT 135

Tulipesänluukku, umpiluukulla

Tuotekoodi	40400010
Väri	musta
Muurauskehysmitta mm	180 x 345
Ulkomitat mm	230 x 390
Paino kg	8

Katso myös modernit tulipesänluukut

- 400-sarjan HTT 436 s. 10
- 600-sarjan HTT 636 s. 15



Pisla HTT 130

Leivinuuninluukku, umpiluukulla

Tuotekoodi	40200190
Väri	musta
Muurauskehysmitta mm	440 x 205/155
Ulkomitat mm	505 x 260/200
Paino kg	11



Pisla HTT 131

Leivinuuninluukku, lasiovellalla

Tuotekoodi	40200250
Väri	musta
Muurauskehysmitta mm	440 x 205/155
Ulkomitat mm	505 x 260/200
Paino kg	10





Pisla HTT 301

Takkaluukku

Tuotekoodi	40100390	40100410	40100430
Väri	satiinimusta	satiinikromi	satiiniharmaa
Muurauskehysmitta mm			410 x 410
Ulkomitat mm			483 x 483
Paino kg			9,6



Pisla HTT 302

Takkaluukku

Tuotekoodi	40100590	40100610	40100630
Väri	satiinimusta	satiinikromi	satiiniharmaa
Muurauskehysmitta mm			550 x 410
Ulkomitat mm			623 x 483
Paino kg			12,3



Pisla HTT 303

Takkaluukku

Tuotekoodi	40100690	40100710	40100730
Väri	satiinimusta	satiinikromi	satiiniharmaa
Muurauskehysmitta mm			700 x 410
Ulkomitat mm			773 x 483
Paino kg			12,1

HTT 300 sarja



Pisla HTT 352 KULMALUUKKU

Takkaluukku

Tuotekoodi	40100830
Väri	satiinimusta
Muurauskehysmitta mm	550 x 390 x 410
Ulkomitat mm	580 x 420 x 465
Paino kg	14,5

PISLA HTT 352 KULMALUUKKU

Pislan ensimmäinen teräsrakenteinen (huom. ei valurautainen) 300 sarjan luukku, HTT 301 lanseerattiin vuonna 2009. Sen jälkeen suosittu sarja on kasvanut leveämmillä HTT 302 ja HTT 303-malleilla sekä leivinuuninluukulla.

Nyt sarja saa täysin erilaisen uutuu- den, HTT 352 kulmaluukun. Luukku aukeaa pitkältä sivulta ja sen kätsisyyttä voidaan vaihtaa helposti. Vedon- säätö löytyy sekä luukun ylä- että ala- osasta molemmilta sivuilta.

Luukussa on satiinimusta kuuman- kestävä pulverimaalaus. Muuraus- mitta on 550 x 390 x 410 mm, ul- komitat 580 x 420 x 465 mm sekä paino 14,5 kg.

PISLA HTT 300 sarja

Perinteisesti takkaluukut on valmistettu valuraudasta sen hyvän lämmönkeston takia.

Nykyään takkaluukkuja valmistetaan myös teräksestä ja näin voidaankin saada aikaan kevyempi ilme luukulle. Teräksen käyttö luukussa asettaa kuitenkin erityisvaatimuksia luukun rakenteelle, koska teräksen taipuminen kuumetessa täytyy olla hallittua.

Pislan 300-sarjan teräsluukussa taipumisilmiö on minimoitu ja luukku on kestopestattu todellisen puulämmittäjän tulisijassa päivittäisessä lämmityskäytössä jo useamman talvikauden ajan – ilman ongelmia.

Pinnoitteena teräsluukussa on korkeita lämpötiloja kestävä keraaminen maali.



Pisla HTT 331

Leivinuuninluukku

Tuotekoodi	40200690	40200710	40200750
Väri	satiinimusta	satiinikromi	satiiniharmaa
Muurauskehysmitta mm	410 x 230/180		
Ulkomitat mm	483 x 297		
Paino kg	6,7		



Pisla HTT 312

Tuhkaluukku

Tuotekoodi	40400420	40400430	40400450
Väri	satiinimusta	satiinikromi	satiiniharmaa
Muurauskehysmitta mm	270 x 130		
Ulkomitat mm	315 x 175		
Paino kg	1,5		



Pisla HTT 305

Nokiluukku

Tuotekoodi	40400480	40400490	40400510
Väri	satiinimusta	satiinikromi	satiiniharmaa
Muurauskehysmitta mm	130 x 130		
Ulkomitat mm	160 x 160		
Paino kg	0,7		

HUOMIOITAVAA Kaikissa luukuissa on vedonsäätö. Sen lisäksi ns. tiiviitä luukkuja (300-, 400-, 500- ja 600-sarjat) käytettäessä täytyy tulisijan rakenteessa olla aina mahdollisuus antaa lisää paloilmaa (esim. tuhkaluukku tai erillinen kanava). Tämä on erityisen tärkeää leivinuuninluukkujen kohdalla.

HTT 300 sarja



www.pisla.fi



Pisla HTT 401

Takkaluukku, tiivis, vedonsäädöllä

Tuotekoodi	40100230
Väri	musta
Muurauskehysmitta mm	410 x 410
Ulkomitat mm	490 x 495
Paino kg	18



Pisla HTT 402

Takkaluukku, kaasutiivis, vedonsäädöllä

Tuotekoodi	40100350	40100370
Väri	musta	harmaa
Muurauskehysmitta mm	410 x 410	
Ulkomitat mm	500 x 500	
Paino kg	18	



Pisla HTT 426

Uuninluukku, tiivis, vedonsäädöllä

Tuotekoodi	40200110
Väri	musta
Muurauskehysmitta mm	270 x 335
Ulkomitat mm	353 x 413
Paino kg	10,9



Korkea, moderni tulipesänluukku

Pisla HTT 436

Tulipesänluukku, tiivis, vedonsäädöllä

Tuotekoodi	40400050
Väri	musta
Muurauskehysmitta mm	185 x 370
Ulkomitat mm	248 x 423
Paino kg	10,6





Pisla HTT 432

Leivinuuninluukku, lasilla, kaasutiivis, vedons.

Tuotekoodi	40200530	40200290
Väri	musta	harmaa
Muurauskehysmitta mm	410 x 230/180	
Ulkomitat mm	500 x 305/230	
Paino kg	12	



Pisla HTT 431

Leivinuuninluukku, lasilla, tiivis, vedons.

Tuotekoodi	40200310	
Väri	musta	
Muurauskehysmitta mm	410 x 230/180	
Ulkomitat mm	465 x 295/230	
Paino kg	11,8	



Pisla HTT 433

Kinkkuleivinuuninluukku, korkea, lasilla

Tuotekoodi	40200550	40200570
Väri	musta	harmaa
Muurauskehysmitta mm	410 x 270/220	
Ulkomitat mm	505 x 340/265	
Paino kg	13,9	



Pisla HTT 405

Nokiluukku

Tuotekoodi	40400110	40400120
Väri	musta	harmaa
Muurauskehysmitta mm	130 x 130	
Ulkomitat mm	170 x 170	
Paino kg	2,2	



Pisla HTT 406

Nokiluukku

Tuotekoodi	40400130	40400140
Väri	musta	harmaa
Muurauskehysmitta mm	130 x 65	
Ulkomitat mm	170 x 95	
Paino kg	1,3	



Pisla HTT 412

Tuhkaluukku

Tuotekoodi	40400270	40400290
Väri	musta	harmaa
Muurauskehysmitta mm	270 x 130	
Ulkomitat mm	320 x 180	
Paino kg	5,1	



Pisla HTT 501

Takkaluukku, vedonsäädöllä, tiivis

Tuotekoodi	40100270	40100250
Väri	musta	harmaa
Muurauskehysmitta mm	410 x 410	
Ulkomitat mm	503 x 525	
Paino kg	17	



Pisla HTT 512

Tuhkaluukku

Tuotekoodi	4040041m	40400410
Väri	musta	harmaa
Muurauskehysmitta mm	270 x 130	
Ulkomitat mm	320 x 177	
Paino kg	5	



Pisla HTT 505

Nokiluukku

Tuotekoodi	4040031m	40400310
Väri	musta	harmaa
Muurauskehysmitta mm	130 x 130	
Ulkomitat mm	170 x 170	
Paino kg	2,2	



Pisla HTT 506

Nokiluukku

Tuotekoodi	4040033m	40400330
Väri	musta	harmaa
Muurauskehysmitta mm	130 x 65	
Ulkomitat mm	170 x 95	
Paino kg	1,3	



Pisla HTT 526

Uuniluukku, vedonsäädöllä, tiivis

Tuotekoodi	4020013m	40200130
Väri	musta	harmaa
Muurauskehysmitta mm	270 x 335	
Ulkomitat mm	365 x 450	
Paino kg	14	



Pisla HTT 531

Leivinuuninluukku, vedonsäädöllä, tiivis

Tuotekoodi	40200510	40200410
Väri	musta	harmaa
Muurauskehysmitta mm	410 x 205/170	
Ulkomitat mm	500 x 290/240	
Paino kg	11,5	

HUOMIOITAVAA Kaikissa luukuissa on vedonsäätö. Sen lisäksi ns. tiiviitä luukkuja (300-, 400-, 500- ja 600-sarjat) käytettäessä täytyy tulisijan rakenteessa olla aina mahdollisuus antaa lisää paloilmaa (esim. tuhkaluukku tai erillinen kanava). Tämä on erityisen tärkeää leivinuuniluukkujen kohdalla.



Pislä HTT 520

Erkkeriluukku, vedonsäädöllä, tiivis

Tuotekoodi	40100970	40100930
Väri	musta	harmaa
Muurauskehysmitta mm	655 x 410	
Ulkomitat mm	742 x 500	
Paino kg	33,5	



PISLA HTT 600 sarja

HTT 600 -sarja sai heti ilmestyttyään runsaasti myönteistä huomiota ja suosiota. Tämän positiivisen vastaanoton jälkeen seurasi heti tiedusteluja rinnakkaismalleista. Sarjassa onkin nyt kaksi erilaista takkaluukkua, uuninluukku ja leivinuuninluukku.

HTT 600 -luukut ovat valurautaa ja niiden tyylikkää listat ovat harjattua ruostumatonta terästä,

paitsi täysmustassa versiossa, jossa ne ovat maalattua terästä. Luukkujen kahvat ovat maalattua terästä luukun värin mukaisesti. Luukuissa on aistikas, reunoiltaan tummennettu lasi.

Luukut voidaan asentaa sekä oikea- että vasenkätisesti. Luukut ovat tiivistettyjä ja niissä on lähes huomaamaton vedonsäätö sekä ylä- että alareunassa.



Luukut: Pisla
Tulisija: Linnatuli



Pisla HTT 603

Takkaluukku tuplalasilla

Tuotekoodi	40100550	40100570
Väri	täysmusta	harmaa
Muurauskehysmitta mm	410 x 410	
Ulkomitat mm	490 x 497	
Paino kg	20,3	

PISLA HTT 603 Takkaluukku tuplalasilla

Pislan uusi tuplalasilla varustettu takkaluukku PISLA HTT 603 on saapunut markkinoille. Tuplalasilla saavutetaan huomattavasti pienempi pintalämpötila ulommaiselle lasille kuin tavanomaisessa takkaluukussa. Tämä tekee tuotteesta turvallisemmän käyttää. Lisäksi tuote on oikea valinta matala- ja passiivenergiataloihin, joissa tarkempi lämmönsäätely on tarpeen. Nyt voit käyttää takkaasi helpommin myös kyseisissä kohteissa, koska lasin läpi ei säteile huoneeseen niin paljon lämpöä kuin luukkumalleissa, joissa ei ole tuplalasiasia.

Luukussa ei ole vedonsäätöä, mikä on syytä huomioida takkaa ja sen ilmanottoa suunniteltaessa.



Pisla HTT 601

Takkaluukku

Tuotekoodi	40100470	40100490	4010047M
Väri	musta	harmaa	täysmusta
Muurauskehysmitta mm			410 x 410
Ulkomitat mm			490 x 495
Paino kg			16



Pisla HTT 602

Takkaluukku

Tuotekoodi	40100510	40100530	4010051M
Väri	musta	harmaa	täysmusta
Muurauskehysmitta mm			550 x 410
Ulkomitat mm			635 x 497
Paino kg			20,8



Korkea, moderni tulipesänluukku



Pisla HTT 626

Uuninluukku

Tuotekoodi	40200150	40200170
Väri	musta	harmaa
Muurauskehysmitta mm		270 x 335
Ulkomitat mm		348 x 420
Paino kg		11,6

Pisla HTT 636

Tulipesänluukku, tiivis, vedonsäädöllä

Tuotekoodi	40400060
Väri	musta
Muurauskehysmitta mm	185 x 370
Ulkomitat mm	248 x 423
Paino kg	10,6



Pisla HTT 631

Leivinuunin luukku

Tuotekoodi	40200630	40200650	4020063M
Väri	musta	harmaa	täysmusta
Muurauskehysmitta mm	410 x 230/180		
Ulkomitat mm	490 x 290		
Paino kg	11,8		

Pisla HTT 631 KAAREVA

Leivinuunin luukku

Tuotekoodi	40200770
Väri	musta
Muurauskehysmitta mm	410 x 230/180
Ulkomitat mm	490 x 290
Paino kg	11,8

Uutuus!



Pisla HTT 605

Nokiluukku

Tuotekoodi	40400570	40400610
Väri	musta	harmaa
Muurauskehysmitta mm	130 x 130	
Ulkomitat mm	170 x 170	
Paino kg	2,4	



Pisla HTT 612

Tuhkaluukku

Tuotekoodi	40400550	40400590	4040055M
Väri	musta	harmaa	täysmusta
Muurauskehysmitta mm	270 x 130		
Ulkomitat mm	320 x 180		
Paino kg	5,3		

HUOMIOITAVAA Kaikissa luukuissa on vedonsäätö. Sen lisäksi ns. tiiviitä luukkuja (300-, 400-, 500- ja 600-sarjat) käytettäessä täytyy tulisijan rakenteessa olla aina mahdollisuus antaa lisää paloilmaa (esim. tuhkaluukku tai erillinen kana-va). Tämä on erityisen tärkeää leivinuuninluukujen kohdalla.

HTT 600 sarja



Sopii seuraaviin
Pisla HTT-oviin:
HTT 601, HTT 603,
HTT 402, HTT 301.

Uutuus!

PISLA HTT EKOMODUULI

Aina siitä saakka, kun takkaluukut tulivat Pislan valikoimiin, on yritys on tehnyt jatkuvaa tuotekehitystyötä, jotta sen luukut edistäisivät päästöttömämpää palamista. Suunta on ollut oikea - tällä hetkellä monissa Keski-Euroopan maissa on otettu käyttöön tulisijoja koskevia päästönormeja. Myös Suomessa on jo käytössä tehdastekoisia varaavia tulisijoja koskeva EN-15250-normi ja on vain ajan kysymys, koska päästönormit tulevat myös paikallan muurattaville tulisijoille.

Nyt olemme kehittäneet ilmanohjausmoduulin, jolla palaminen saadaan koko polttoprosessin ajaksi mahdollisimman puhtaaksi.

Ilmanohjausmoduuli on suunniteltu erityisesti käytettäväksi HTT 603 takkaluukun kanssa, jonka kak-sinkertainen lasi vähentää lämpösäteilyä ulospäin tehostaen osaltaan kuumaa palamista.

Design **HTT**

PUHTAAMMAN
PALAMISEN
PUOLESTA

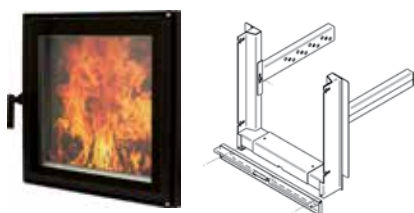

Pisla HTT 603 PAKETTI EKOMODUULILLA

Tuotekoodi	40101210
Materiaali	teräs / valurauta
Väri	musta
Sisältö	Tuotekoodi Muurasmitta
HTT 603 Takkaluukku	40100550 410 x 410 mm
HTT Ekomoduli	40101220 410 x 410 mm
HTT 612 Tuhkaluukku	40400550 270 x 130 mm
HTT 605 Nokiluukku (2 kpl)	40400570 130 x 130 mm

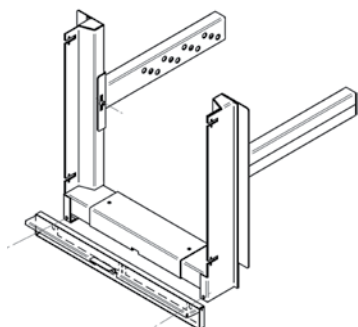

Pisla HTT EKOMODUULI

Tuotekoodi	40101220
Materiaali	teräs
Muurauskehysmitta mm	410 x 410
Ulkomitat mm	490 x 497
Paino kg	11,8

www.pisla.fi

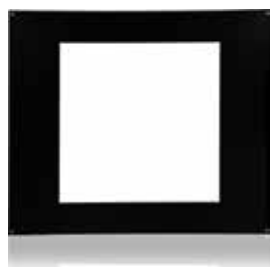

HTT 445 TAKKALUUKUN

TAUSTALEVY, teräs 410 x 410 luukkuihin

Tuotekoodi	40101110	40101120
Väri	musta	harmaa
Muurauskehysmitta mm	430 x 430	
Ulkomitat mm	600 x 700	
Paino kg	2,5	

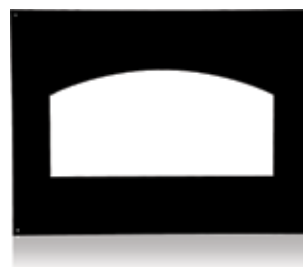

HTT 133 LEIVINUUNINLUUKUN

TAUSTALEVY, teräs, luuk. HTT 130,131 ja 132

Tuotekoodi	40200390	
Väri	musta	
Muurauskehysmitta mm	450 x 165/215	
Ulkomitat mm	600 x 450	
Paino kg	1,8	



HTT 435 LEIVINUUNINLUUKUN

TAUSTALEVY, teräs, luuk. HTT 431, 432 ja 631

Tuotekoodi	40200370	40200380
Väri	musta	harmaa
Muurauskehysmitta mm	425 x 195/250	
Ulkomitat mm	600 x 450	
Paino kg	1,8	



HTT 535 LEIVINUUNINLUUKUN

TAUSTALEVY, teräs, luuk. HTT 531

Tuotekoodi	40200440	40200430
Väri	musta	harmaa
Muurauskehysmitta mm	425 x 185/220	
Ulkomitat mm	600 x 450	
Paino kg	2	



HTT 455 TUHKALUUKUN

TAUSTALEVY, luuk. HTT 111, 412, 512 ja 612

Tuotekoodi	40400250	40400260
Väri	musta	harmaa
Muurauskehysmitta mm	275 x 135	
Ulkomitat mm	420 x 230	
Paino kg	0,9	



HTT 440 KORKEAN LEIVINUUNIN

LUUKUN TAUSTALEVY, teräs, luuk. HTT 433

Tuotekoodi	40200590	40200610
Väri	musta	harmaa
Muurauskehysmitta mm	425 x 280/230	
Ulkomitat mm	600 x 500	
Paino kg	1,8	



HTT 201 PAISTOUUNI LASILLA

Tuotekoodi	40700030
Väri	musta
Uuniosan mitta mm	290 x 245 x 475
Paino kg	22,8



HTT 211 PAISTOUUNINOVI LASILLA, ILMAN UUNIA

Tuotekoodi	40700070
Väri	musta
Muurauskehysmitta mm	280 x 240
Ulkomitat mm	345 x 285
Paino kg	6,8

Ovessa 400-
sarjan kahva



HTT 202 PAISTOUUNI LASILLA

Tuotekoodi	40700090
Väri	musta
Uuninosan mitta mm	290 x 245 x 475
Paino kg	22,80

Ovessa 600-
sarjan kahva



HTT 203 PAISTOUUNI LASILLA

Tuotekoodi	40700110
Väri	musta
Uuninosan mitta mm	290 x 245 x 475
Paino kg	22,80

Ovessa 400-
sarjan kahva



HTT 212 PAISTOUUNINOVI LASILLA, ILMAN UUNIA

Tuotekoodi	40700130
Väri	musta
Muurauskehysmitta	280 x 240
Ulkomitat	345 x 305
Paino kg	6,95

Ovessa 600-
sarjan kahva



HTT 213 PAISTOUUNINOVI LASILLA, ILMAN UUNIA

Tuotekoodi	40700150
Väri	musta
Muurauskehysmitta	280 x 240
Ulkomitat	345 x 305
Paino kg	6,95

HTT

keraamiset liesitasot



HTT 3A KERAAMINEN LIESITASO

Valurautakehyksellä

Tuotekoodi	40300090
Väri	musta
Muurauskehysmitta mm	959 x 624
Ulkomitat mm	985 x 650
Paino kg	25,6



HTT 3A KERAAMINEN LIESITASO

Teräskehysellä

Tuotekoodi	40300070
Väri	musta
Muurauskehysmitta mm	959 x 624
Ulkomitat mm	985 x 650
Paino kg	14,9



HTT 3A KERAAMINEN SISÄOSA (LASI)

Tuotekoodi	40300270
Väri	musta
Ulkomitat mm	860 x 528 x 5
Paino kg	5,6



HTT 5A KERAAMINEN LIESITASO

Valurautakehyksellä

Tuotekoodi	40300110
Väri	musta
Muurauskehysmitta mm	643 x 433
Ulkomitat mm	700 x 460
Paino kg	15,5



HTT 5A KERAAMINEN SISÄOSA (LASI)

Tuotekoodi	40300290
Väri	musta
Ulkomitat mm	585 x 346 x 5
Paino kg	2,5

www.pisla.fi



HTT 1A LIESITASO ILMAN KEHYSTÄ

Sisältää	HTT 1 KL keittolevyn
Tuotekoodi	40300050
Väri	musta
Ulkomitat mm	440 x 310
Paino kg	8



HTT 3A LIESITASO

Sisältää	HTT 3 KL ja 4 KL keittolevyt
Tuotekoodi	40300010
Väri	musta
Muurauskehysmitta mm	959 x 624
Ulkomitat mm	985 x 650
Paino kg	51



HTT 5A LIESITASO

Sisältää	HTT 1 KL ja 2 KL keittolevyt
Tuotekoodi	40300030
Väri	musta
Muurauskehysmitta mm	673 x 433
Ulkomitat mm	700 x 460
Paino kg	28



HTT 5A LIESITASON SISÄOSA

osaan sopii	1 KL Ø 207 mm ja 2 KL 263 mm
Tuotekoodi	40300250
Väri	musta
Ulkomitat mm	580 x 343
Paino kg	7,8



HTT KEITTOLEVY (1KL, 2KL, 3KL, 4KL)

1KL	
Tuotekoodi	40300130
Ulkomitat mm	Ø 207
Paino kg	2,5
2KL	
Tuotekoodi	40300150
Ulkomitat mm	Ø 263
Paino kg	3,5
3KL	
Tuotekoodi	40300170
Ulkomitat mm	Ø 325
Paino kg	6
4KL	
Tuotekoodi	40300190
Ulkomitat mm	Ø 393
Paino kg	8,4



HTT 3A LIESITASON SISÄOSA 1

Osaan sopii	3 KL Ø 325 mm
Tuotekoodi	40300210
Väri	musta
Ulkomitat mm	392 x 528
Paino kg	7,6



HTT 3A LIESITASON SISÄOSA 2

Osaan sopii	4 KL Ø 393 mm
Tuotekoodi	40300230
Väri	musta
Ulkomitat mm	480 x 530
Paino kg	9

HTT kamiinat



www.pisla.fi

KORPI JA HOHTO KAMIINAT

- laatuunsa nähden erittäin edulliset
- kansi valurautaa ja siinä valurautainen keittolevy
- jäykkä, tiivistetty luuku, jossa lämmönkestävä keraaminen lasi
- tulipesässä tulenkestävät tiilet, ei pala puhki kuten peltikamiina
- valurauta-arina ja sen alla kätevä ulos vedettävä tuhkalaatikko
- tulipesän etureunassa "turvahampaat" estämässä kekäleiden tai puiden putoilemista lattialle
- teräskuori
- CE-hyväksytty



KORPI-KAMIINA

Tuotekoodi	40900010	40900030	40900050
Väri	musta	valkoinen	punainen
Ulkomitat mm	315 x 330 x 875		
Teho kw	7		
Hyötysuhde %	75,4		
Nettopaino kg	n. 70		
Bruttopaino	n. 80		
Hormiliitettä Ø	120 / 125 mm		

Hohto -kamiinassa
kiertoilmalämmitys!



HOHTO-KAMIINA

Tuotekoodi	40900070	40900090	40900110
Väri	musta	valkoinen	punainen
Ulkomitat mm	356 x 400 x 902		
Teho kw	7		
Hyötysuhde %	75,4		
Nettopaino kg	n. 80		
Bruttopaino	n. 90		
Hormiliitettä Ø	120 / 125 mm		

Uutuus!

Kamiinan aluspelti



KAMIINAN ALUSPELTI

Tuotekoodi	40900020
Materiaali	teräs
Väri	kuumasinkitty
Ulkomitat mm	800 x 600 x 1,5

HTT HONKA JA KELO TAKKASETIT JA PUUNKANTOTELINEET

- Takkasetit ja Kelo-puunkantoteline Pislän omaa designia.
- Honka-puunkantoteline suunniteltu yhteistyössä ED-Designin kanssa.
- Pulverimaalattua merialumiinia keveytensä ja jäykkyytensä vuoksi
- Pohja ja Kelo-puunkantotelineen kahva koivuvaneria, Honka-puunkantotelineen kahva massivikoivua.



HTT TAKKASETTI KELO

Tuotekoodi	41702400	41702420
Väri	musta	valkoinen
Materiaali	merialumiini	
Ulkomitat cm	16,5 x 25,5 x 55	
Paino kg	1,5	



HTT TAKKASETTI HONKA

Tuotekoodi	41702440	41702460
Väri	musta	valkoinen
Materiaali	merialumiini	
Ulkomitat cm	16,5 x 25,5 x 55	
Paino kg	1,5	



HTT PUUNKANTOTELINE KELO

Tuotekoodi	4990004M	49900040
Väri	musta	valkoinen
Materiaali	koivu / merialumiini	
Ulkomitat cm	33 x 35 x 53	
Paino kg	2,8	



HTT PUUNKANTOTELINE HONKA

Tuotekoodi	4990002M	49900020
Väri	musta	valkoinen
Materiaali	koivu / merialumiini	
Ulkomitat cm	33 x 35 x 46	
Paino kg	2,6	

HTT puunkantoteleineet ja takkavälinesarjat



HTT TAKKASETIT

Malli	Tuotekoodi	Väri	Paino kg
HTT 790 ①	41702160	valurauta	4,40
HTT 830 ②	41702200	musta	4,50
HTT 840 ③	41702220	harmaa	3,50
HTT 850 ④	41702240	RST	3,77
HTT 860 ⑤	41702260	RST	4,04
HTT 870 ⑥	41702280	teräs	3,44
HTT 890 ⑦	41702340	musta/nikkeli	2,35
HTT 900 ⑧	41702360	musta/nikkeli	3,10
HTT 910 ⑨	41702380	satiini nikkeli	1,52

HTT

puunkantoteineet ja takkavälinesarjat



HTT PUUNKANTOTELINE

Tuotekoodi	49900080
Materiaali / Väri	nikkeli / musta
Ulkomitat mm	42x30x47 cm
Paino kg	1,67



HTT PUUNKANTOTELINE

Tuotekoodi	49900100
Materiaali / Väri	musta verkko
Ulkomitat mm	35x38x40 cm
Paino kg	2,0



HTT PUUNKANTOTELINE

Tuotekoodi	49900090
Materiaali / Väri	ruostumaton teräs / musta
Ulkomitat mm	365 x 475 x 350
Paino kg	2,8

www.pisla.fi

HTT

puunkantotelineet ja takkavälinesarjat

Uutuus!

Uudet halkotelineet täydentävät tulisijatarvikemallistomme tarjoamalla säilytysratkaisun haloille myös ulkona.

HTT PUUNKANTOTELINE KANTOKASSILLA

Tuotekoodi	49900340
Materiaali / Väri	teräs / musta
Ulkomitat cm	43,5 x 32 x 32
Paino kg	2

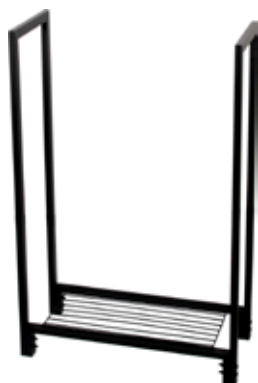

HTT HALKOTELINE SUORA

Tuotekoodi	49900350
Materiaali / Väri	teräs / musta
Ulkomitat cm	51 x 23 x 82
Paino kg	3,3



HTT HALKOTELINE ULKO/SISÄKÄYTTÖÖN

Tuotekoodi	49900360
Materiaali / Väri	teräs / musta
Ulkomitat cm	122 x 34 x 124
Paino kg	6

HTT HALKOTELINE ULKOKÄYTTÖÖN

Säädettävä

Tuotekoodi	49900370
Materiaali / Väri	teräs / musta
Ulkomitat cm	34,5 x 104
Paino kg	4



HUOM! Ulkokäyttöön soveltuvan halkotelineen pakkaus ei sisällä puuosia. Valitsemalla itse puuosat saat telineestä juuri haluamasi pituisen.

www.pisla.fi



UUNINEDUSPELLTI 828

Tuotekoodi	Väri	Ulkomitat cm	Paino kg
41700210	sinkitty	40 x 60	1,2
41700250	sinkitty	40 x 70	1,5
41700290	sinkitty	40 x 100	2,0
41700410	messinki	40 x 60	1,3
41700450	messinki	40 x 70	1,6
41700490	messinki	40 x 100	2,2
41700610	kupari	40 x 60	1,3
41700650	kupari	40 x 70	1,7
41700690	kupari	40 x 100	2,2
41700810	ruostumaton	40 x 60	1,4
41700850	ruostumaton	40 x 100	2,3
41700870	mattamusta	40 X 60	1,3
41700890	mattamusta	40 X 70	2,3
41700910	mattamusta	40 X 100	2,3



UUNINEDUSPELLTI 829 puolipyöreä, ø 78 cm:n uuniin

Tuotekoodi	Väri	Ulkomitat cm	Paino kg
41701010	sinkitty	40 x 60	1,3
41701050	messinki	40 x 60	1,4
41701090	kupari	40 x 60	1,4

6 mm uunineduslasi

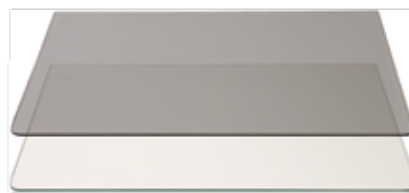

UUNINEDUSLASI karkaistu

Tuotekoodi	Väri	Ulkomitat mm	Paino kg
41701310	harmaa	6 x 400 x 600	3,6
41701330	kirkas	6 x 400 x 600	3,6
41701350	harmaa	6 x 500 x 800	6
41701370	kirkas	6 x 500 x 800	6
41701410	harmaa	6 x 500 x 1000	7,5
41701430	kirkas	6 x 500 x 1000	7,5



HTT 114 TUHKALUUKUN

MUURAUSSKEHYS, teräs

Tuhkaluukkuihin HTT 111, 312, 412, 512 ja 612	
Tuotekoodi	40400660
Ulkomitat mm	275 x 135
Paino kg	0,8



HTT 113/6 NOKILUUKUN

MUURAUSSKEHYS, teräs

Nokiluukkuihin	HTT 106, 406, 506
Tuotekoodi	40400620
Ulkomitat mm	135 x 70
Paino kg	0,4



HTT 140 HIILIAUKONLUUKKU

teräs, saranoitu

Tuotekoodi	40200350
Muurauskehysmitta mm	270 x 80
Ulkomitat mm	295 x 110
Paino kg	11,6



HTT 113/5 NOKILUUKUN

MUURAUSSKEHYS, teräs

Nokiluukkuihin	HTT 105, 405, 505 ja 605
Tuotekoodi	40400640
Ulkomitat mm	135 x 135
Paino kg	0,5



HTT 112 TUHKALAAHIKKO

Tuhkaluukkuihin HTT 111, 312, 412, 512 ja 612	
Tuotekoodi	40400230
Ulkomitat mm	225 x 100 x 425
Paino kg	1,3

NOKILUUKKU 826

Tuotekoodi	Väri	Ulkomitat mm	Paino kg
41700010	niklattu	125	0,18
41700020	niklattu	125	0,19
41700030	niklattu	75 x 150	0,21
41700040	niklattu	75 x 150	0,21
41700110	messinki	125	0,19
41700120	messinki	125	0,19
41700130	messinki	75 x 150	0,21
41700140	messinki	75 x 150	0,21
41701510	sinkitty/valkoinen	125	0,2
41701530	sinkitty/valkoinen	75 x 150	0,2
41701550	sinkitty/musta	125	0,2
41701570	sinkitty/musta	75 x 150	0,2





HTT 1B ARINA

Tuotekoodi	40600010
Sisämitta mm	135 x 240
Ulkomitat mm	135 x 290
Paino kg	1,4

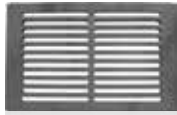

HTT 1 ARINA

Tuotekoodi	40600070
Sisämitta mm	195 x 360
Ulkomitat mm	260 x 415
Paino kg	8

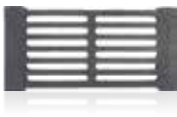

HTT 1D ARINA

Tuotekoodi	40600330
Sisämitta mm	135 x 215
Ulkomitat mm	135 x 250
Paino kg	1,3



HTT 2 ARINA

Tuotekoodi	40600030
Sisämitta mm	110 x 365
Ulkomitat mm	110 x 400
Paino kg	2,2



HTT 2K ARINA

sopii tulipesäluukkuun	
Tuotekoodi	40600110
Sisämitta mm	135 x 425
Ulkomitat mm	175 x 425
Paino kg	4,5



HTT 3 ARINA

Tuotekoodi	40600050
Sisämitta mm	140 x 345
Ulkomitat mm	140 x 390
Paino kg	2,6



HTT 3B ARINA

Tuotekoodi	40600090
Sisämitta mm	210 x 345
Ulkomitat mm	210 x 405
Paino kg	5



HTT 3K ARINA

Tuotekoodi	40600130
Sisämitta mm	165 x 410
Ulkomitat mm	210 x 410
Paino kg	5,2



HTT 12 ARINA

Tuotekoodi	40600210
Sisämitta mm	255 x 260
Ulkomitat mm	255/290 x 260
Paino kg	3,8

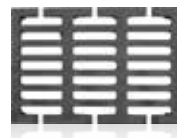

HTT 47 ARINA

Tuotekoodi	40600230
Sisämitta mm	220 x 325
Ulkomitat mm	220 x 325
Paino kg	5,5



HTT 57 ARINA

Tuotekoodi	40600250
Sisämitta mm	240 x 415
Ulkomitat mm	240 x 415
Paino kg	8,2



HTT LIPPA-ARINA

Tuotekoodi	40600170
Sisämitta mm	175 x 345
Ulkomitat mm	175 x 410
Paino kg	4



REIKÄARINA 1 B

Tuotekoodi	40600570
Sisämitta mm	135 x 240
Ulkomitat mm	135 x 290
Paino kg	2,3

SIVUARINA REIKÄARINAAN

Tuotekoodi	40600550
Sisämitta mm	264 x 132
Ulkomitat mm	264 x 132
Paino kg	2,25



HTT 40 SAVUPELTI

Tuotekoodi	40500010
Sisämitta mm	160 x 160
Ulkomitat mm	215 x 215
Paino kg	3,2



HTT 50P SAVUPELTI

Tuotekoodi	40500030
Sisämitta mm	160 x 230
Ulkomitat mm	215 x 280
Paino kg	4



HTT 50S SAVUPELTI

Tuotekoodi	40500110
Sisämitta mm	230 x 160
Ulkomitat mm	280 x 215
Paino kg	3,3



HTT 60P SAVUPELTI

Tuotekoodi	40500050
Sisämitta mm	160 x 300
Ulkomitat mm	215 x 350
Paino kg	4,6



HTT 60S SAVUPELTI

Tuotekoodi	40500130
Sisämitta mm	300 x 160
Ulkomitat mm	350 x 215
Paino kg	4,2



Ruostumattomasta teräksestä valmistetut etusuojat merkitty vihreällä värillä.



SAVUPELLIN ETUSUOJA 60S

Tuotekoodi (musta)	40500420
Tuotekoodi (valkoinen)	40500440
Tuotekoodi (rst)	40500500
Ulkomitat mm	450 x 72
Paino kg	0,4



HTT 80 KÄÄNTÖPELTI

Tuotekoodi	40500230
Sisämitta mm	160 x 300
Ulkomitat mm	330 x 190
Paino kg	5



HTT 75 YLÄLIITTYMÄPELTI

Tuotekoodi	40500290
Sisämitta mm	150x250
Ulkomitat mm	250 x 155 x 180
Paino kg	9,7



HTT 70 YLÄLIITTYMÄPELTI

Tuotekoodi	40500310
Sisämitta mm	220 x 220
Ulkomitat mm	220 x 220 x 205
Paino kg	11



SAVUPELLIN ETUS. 40/50P/60P

Tuotekoodi (musta)	40500340
Tuotekoodi (valkoinen)	40500360
Tuotekoodi (rst)	40500460
Ulkomitat mm	315 x 72
Paino kg	0,3



SAVUPELLIN ETUSUOJA 50S

Tuotekoodi (musta)	40500380
Tuotekoodi (valkoinen)	40500400
Tuotekoodi (rst)	40500480
Ulkomitat mm	375 x 72
Paino kg	0,3



MUURATTAVA UUNIMITTARI

Tuotekoodi	49901280
Väri	ruostumaton teräs
Mitat mm	150
Paino kg	0,05

Tuotekoodi	49901300
Väri	ruostumaton teräs
Mitat mm	200
Paino kg	0,06

Tuotekoodi	49901320
Väri	ruostumaton teräs
Mitat mm	300
Paino kg	0,07



HTT UUNIMITTARI

Tuotekoodi	49901340
Materiaali/väri	ruostumaton teräs
Koko mm	62 x 68 x 61
Paino kg	0,44



HTT PINTAKIINN. KORVAKESETTI

Tuotekoodi	49902000
Materiaali	teräs
Paino kg	0,2



HTT PAISTOTASO

teräs, irrotettava kahva

Tuotekoodi	49900070
Ulkomitat mm	300 x 250
Paino kg	1,53



HTT KINNAS

Tuotekoodi	49904000
Materiaali	puuvilla
Väri	hopea
Paino kg	0,08

Setissä paino 1,5 kg,
teräsharja Ø 150 mm
ja köysi Ø 13 mm / 7,5 m.



NUOHOUSSETTI

Tuotekoodi	49904100
Koko	Ø13 mm / 7,5 m
Paino kg	kuula 1,5 / kokonaispaino 2



LIIMA TIIVISTENARULLE

Kestää kuumuutta

lämmönkesto	1000 °C
Tuotekoodi	49900700
Koko	17 ml



LASIKUITUNARU

Luukun tiivistämiseen, < 500 °C

Koko	Tuotekoodi
6 mm / 2 m	49900720
8 mm / 2 m	49900740
10 mm / 2 m	49900760
Paino kg	0,01



LASIKUITUNARU TARRALLA

Luukun tiivistämiseen, < 500 °C

Tuotekoodi	49900780
Koko	2 x 8 mm / 3 m
Paino kg	0,047



KERAAMINEN TIIVISTENARU

Luukun tiivistämiseen, < 900 °C

Tuotekoodi	49900820
Koko	3 mm / 3 m
Paino kg	0,02
Tuotekoodi	49900840
Koko	6 mm / 3 m
Paino kg	0,05
Tuotekoodi	49900860
Koko	8 mm / 3 m
Paino kg	0,09



TAKKALUUKUN KORJAUSMAALI

Tuotekoodi (musta)	49901010
Tuotekoodi (harmaa)	49901030
Paino kg	0,4



HTT TAKKALUUKUN LASINPESU

Tuotekoodi	49901050
Paino kg	0,4



HTT TUHKANPOISTO-LAATIKKO

Tuotekoodi	41702080
Materiaali/väri	teräs
Ulkomitat mm	300 x 120 x 330
Paino kg	3



HTT TUHKASANKO KANNELLA

Tuotekoodi	41702130
Materiaali/Väri	teräs/musta
Koko	ø 34 x 40 cm / 11,5 L
Paino kg	2,0



HTT TUHKAKAUHA

Tuotekoodi	41702100
Materiaali/väri	teräs/musta
Koko	~ 400x140 mm
Paino kg	0,43



HTT TUHKALAPIO

Tuotekoodi	41702060
Materiaali/väri	musta/puu
Koko	700 mm
Paino kg	0,7



HTT HIILIKOLA

Tuotekoodi	41702040
Materiaali/väri	musta/puu
Koko	700 mm
Paino kg	0,5



HTT HIILIKOLA

Leivinuuniin

Tuotekoodi	41702140
Materiaali/väri	musta/puu
Koko	1200 mm
Paino kg	0,9



HTT UUNILUUTA

Tuotekoodi	41702020
Materiaali/väri	puu
Koko	1200 mm
Paino kg	0,7



HTT LEIPÄLAPIO

Veera

Tuotekoodi	41701980
Materiaali/väri	haapa
Koko	60 cm
Paino kg	0,64



HTT LEIPÄLAPIO

Veera

Tuotekoodi	41702000
Materiaali/väri	haapa
Koko	120 cm
Paino kg	1,06



MAKKARATIKKU

perinteinen

Tuotekoodi	41702500
Materiaali/väri	teräs/puu
Koko	765 mm
Paino kg	0,09

Tuotekoodi	41702450
Materiaali/väri	teräs/hiilenharmaa
Koko	765 mm
Paino kg	0,09



VARAOSAT

Tuotekoodi		Mitat mm	Paino kg
49900110	LASI 1/ LUUKKUUN HTT 102, 116 ja 117	155 x 300 x 4	0,6
49900130	LASI 2/ LUUKKUIHIN HTT 107 ja 108	210 x 345 x 4	1,0
49900150	LASI 3/ LUUKKUUN HTT 126 ja 127	96 x 225 x 4	0,4
49900170	LASI 4/ LUUKKUIHIN 131 ja 132	350 x 122 x 4	0,7
49900190	LASI 5/ PAISTOUUNIIN 201	220 x 157 x 4	0,4
49900210	LASI 6/ LUUKKUUN 401	433 x 380 x 4	2,3
49900230	LASI 7/ LUUKKUUN 431	340 x 177 x 4	0,9
49900250	LASI 8/ LUUKKUUN 426	309 x 298 x 4	1,0
49900510	LASI 9/ LUUKKUUN 402	382 x 372 x 4	2,1
49900530	LASI 10/ LUUKKUUN 432	344 x 168 x 4	0,8
49900550	LASI 11/ LUUKKUUN 501	430 x 430 x 4	2,6
49900570	LASI 12/ LUUKKUUN 531	425 x 214 x 4	1,3
49900910	LASI 13/ LUUKKUUN HTT 301	430 x 430 x 4	2,6
49900950	LASI 15/ LUUKKUUN HTT 601	418 x 465 x 4	2,6
49900970	LASI 16/ LUUKKUUN HTT 631	418 x 235 x 4	1,6
49900980	LASI 17/ LEIVINUUNINLUUKKUUN HTT 433	356 x 204 x 4	0,7
49900990	LASI 18/ TAKKALUUKKUUN HTT 602	557 x 464 x 4	2,7
49901000	LASI 19/ TAKKALUUKKUUN HTT 302	570 x 430 x 4	2,5
49901070	LASI 20 / TAKKALUUKKUUN HTT 303	720 x 430 x 4	3,2
49903000	HTT 601 TUPLALASIN TARVIKEPAKETTI	418 x 465 x 4	2,6
49903020	HTT 602 TUPLALASIN TARVIKEPAKETTI	557 x 464 x 4	2,7
49900410	KIPINÄVERKKO 1/ LUUKKUIHIN 102, 115, 116 ja 117	190 x 385	5,0
49900430	KIPINÄVERKKO 2/ LUUKKUIHIN 107 ja 108	260 x 455	7,5
49900450	KIPINÄVERKKO 3/ LUUKKUIHIN 126 ja 127	125 x 285	2,1
49900630	SAVUPELLIN NUPPI, M8 KIERRE		0,1
49900610	TAKKALUUKUN NUPPIVEDIN, M6 KIERRE		0,1
49902020	NUPPIPUSSI 1(HTT 102,107,108)		0,5
49902040	NUPPIPUSSI 2 (HTT 115,116,117)		0,9
49902060	NUPPIPUSSI 3 (HTT 126,127)		0,6
49902080	NUPPIPUSSI 4 (HTT 130,131,132)		0,7
49902100	NUPPIPUSSI 5 (HTT 135, 136)		0,4
40901010	KORPI/HOHTO-KAMIINAN LASI	299 x 176 x 4	0,5
40901030	KORPI/HOHTO-KAMIINAN ARINA	161 x 181	1,1
40901050	KORPI/HOHTO-KAMIINAN TUHKALAAATIKKO	149 x 233 x 89	0,9
40904120	KORPI/HOHTO KAMIINA ALASIVUKIVI		
49904140	KORPI/HOHTO KAMIINA YLÄSIVUKIVI		
49904160	KORPI/HOHTO KAMIINA ETUKIVI		
49904180	KORPI/HOHTO KAMIINA ALATAKAKIVI		
49904200	KORPI/HOHTO KAMIINA HORMILIIITOSKIVI		
49904220	KORPI/HOHTO KAMIINA TULENOHJAUSKIVI		

Tuplalasi HTT 601 ja 602 takkaluukkuihin

Laskee lasin pinnan
lämpötilaa noin 30%.





10004020



2017/03

